

DETALHE DO BRISE

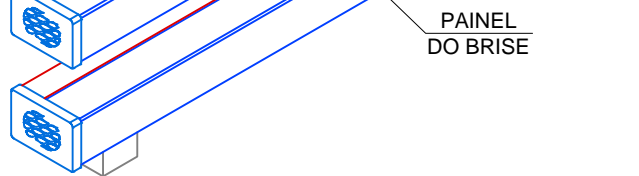

PERSPECTIVA DO BRISE

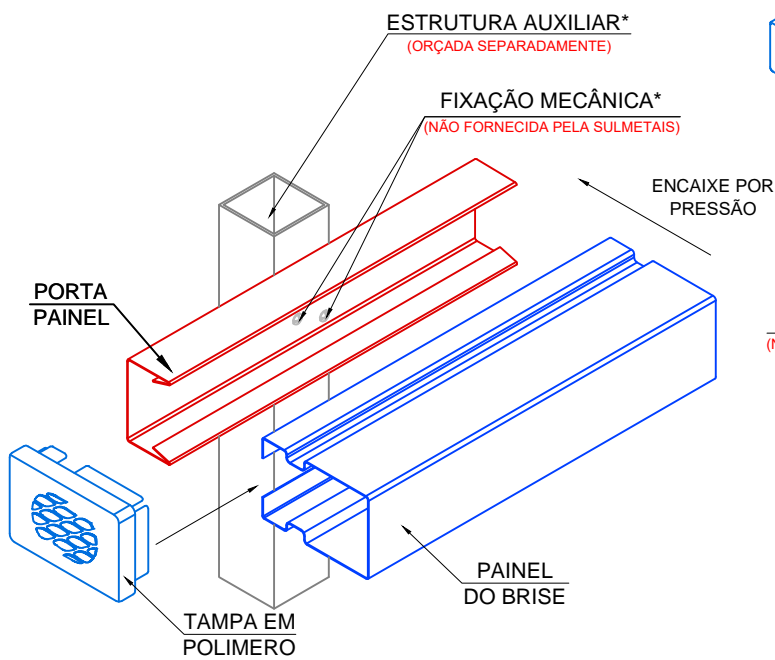

ESQUEMA DE MONTAGEM DO BRISE

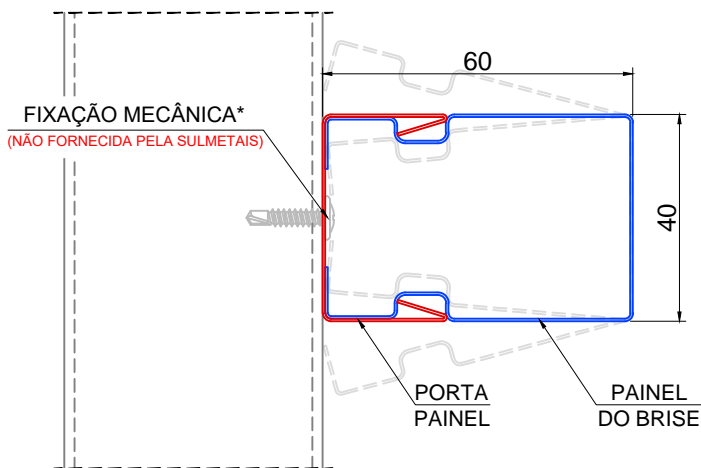

DETALHE DO PAINEL DO BRISE

NOTAS TÉCNICAS:

- ITENS INDICADOS COM (*) SÃO COMPONENTES OU ESTRUTURAS NÃO FORNECIDAS PELA SULMETAIS.
- AS DIMENSÕES INFORMADAS NESTA FICHA TÉCNICA ESTÃO EXPRESSAS EM MILÍMETROS (mm) E SEM ESCALA.
- ESSE PRODUTO ACEITA ALTERAÇÃO DO PASSO (DISTÂNCIA ENTRE EIXOS DE PAINÉIS), ADEQUADO CONFORME PROJETO.
- AS DIMENSÕES DE GLOBAIS DE FABRICAÇÃO PODEM SOFRER MÍNIMAS VARIAÇÕES.
- CASO SEJAM NECESSÁRIOS ARREMATES DIFERENCIADOS OU ALGUMA SOLUÇÃO TÉCNICA COM RELAÇÃO AO PRODUTO, CONSULTE O SETOR TÉCNICO DA SULMETAIS.
- RECOMENDAMOS SEMPRE O USO DE PARAFUSOS EM AÇO INOXIDÁVEL, EM AMBIENTES DE ALTA AGRESSIVIDADE QUÍMICA OU ATMOSFÉRICA (COMO ZONAS LITORÂNEAS), QUE ESTEJAM A ATÉ 10 KM DE DISTÂNCIA DA OBRA COM O PRODUTO SULMETAIS, RECOMENDA-SE O USO DA MATÉRIA-PRIMA EM ALUMÍNIO.
- PARA TER ACESSO A GARANTIA DO PRODUTO, A INSTALAÇÃO DEVERÁ SER SEMPRE EXECUTADA POR UM INSTALADOR CERTIFICADO, UTILIZANDO TODOS OS ACESSÓRIOS DEFINIDOS SEGUNDO ESPECIFICAÇÕES TÉCNICAS DA SULMETAIS.
- A SULMETAIS RESERVA-SE O DIREITO DE EFETUAR QUALQUER ALTERAÇÃO NESTE DOCUMENTO OU NAS ESPECIFICAÇÕES TÉCNICAS DO PRODUTO SEM COMUNICAÇÃO PRÉVIA, CERTIFIQUE-SE DE QUE A VERSÃO TÉCNICA DESTA FICHA É A MAIS ATUALIZADA.
- EM CASO DE DÚVIDAS TÉCNICAS ACERCA DO PRODUTO, APLICAÇÃO OU ACESSÓRIOS RECOMENDADOS PARA INSTALAÇÃO, CONSULTE O SETOR TÉCNICO SULMETAIS.

CATEGORIA: **BRISE LINEAR**

NOME DO PRODUTO: **SM B40 (60mm)**

MATERIA PRIMA: **ALUMÍNIO, GALVALUME
OU AÇO ZINCADO**



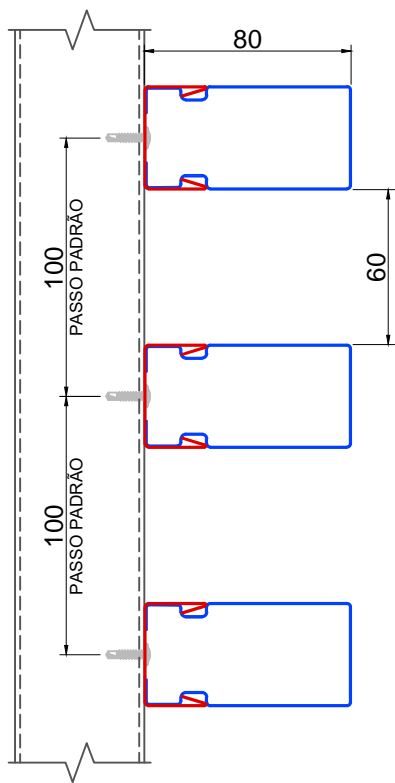

DETALHE DO BRISE

ESTRUTURA AUXILIAR*
(ORÇADA SEPARADAMENTE)

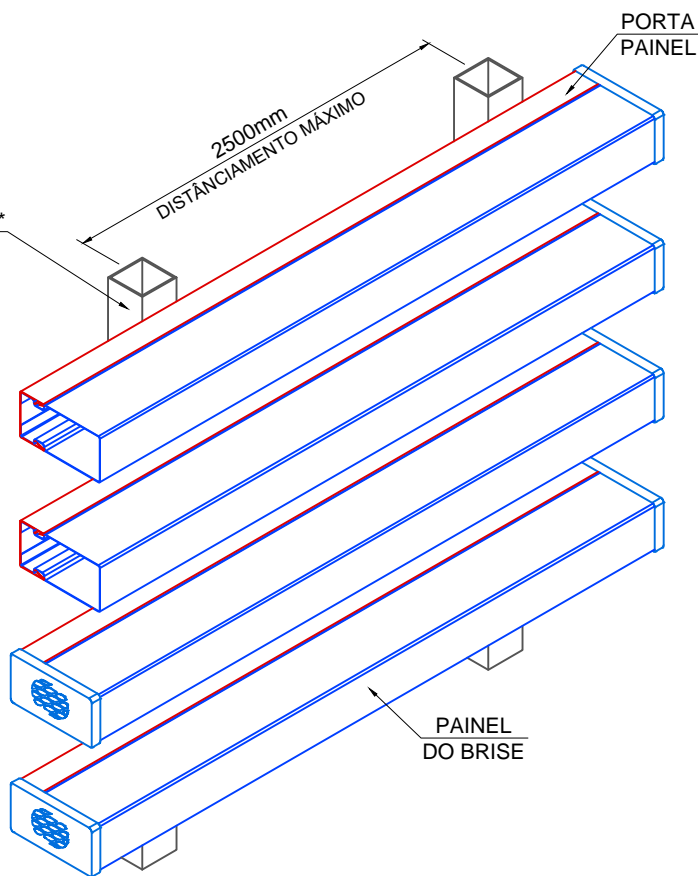

PERSPECTIVA DO BRISE

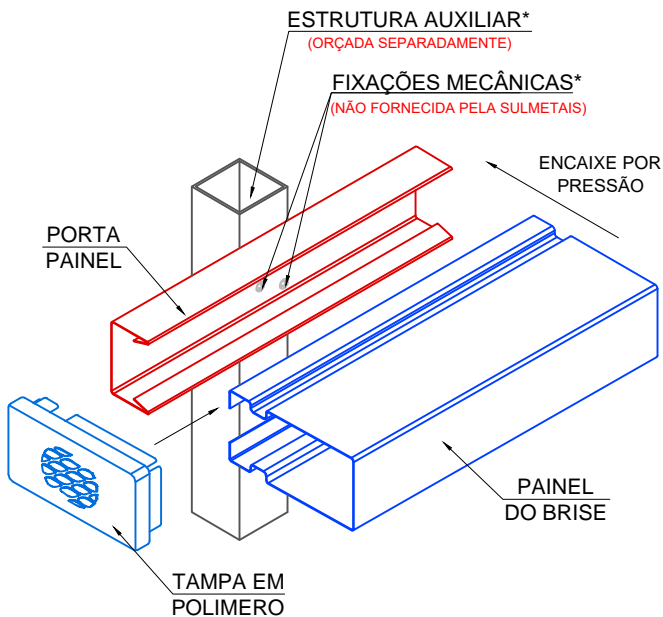

ESQUEMA DE MONTAGEM DO BRISE

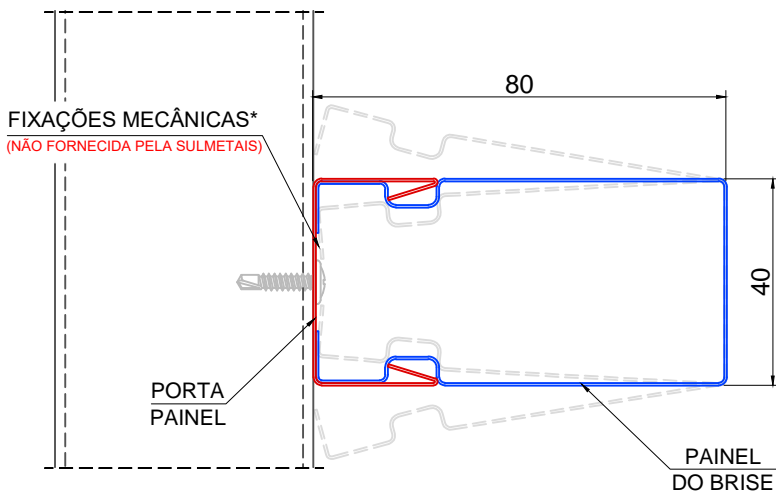

DETALHE DO PAINEL DO BRISE

NOTAS TÉCNICAS:

- ITENS INDICADOS COM (*) SÃO COMPONENTES OU ESTRUTURAS NÃO FORNECIDAS PELA SULMETAIS.
- AS DIMENSÕES INFORMADAS NESTA FICHA TÉCNICA ESTÃO EXPRESSAS EM MILÍMETROS (mm) E SEM ESCALA.
- ESSE PRODUTO ACEITA ALTERAÇÃO DO PASSO (DISTÂNCIA ENTRE EIXOS DE PAINÉIS), ADEQUADO CONFORME PROJETO.
- AS DIMENSÕES GLOBAIS DE FABRICAÇÃO PODEM SOFRER MÍNIMAS VARIAÇÕES.
- CASO SEJAM NECESSÁRIOS ARREMATES DIFERENCIADOS OU ALGUMA SOLUÇÃO TÉCNICA COM RELAÇÃO AO PRODUTO, CONSULTE O SETOR TÉCNICO DA SULMETAIS.
- RECOMENDAMOS SEMPRE O USO DE PARAFUSOS EM AÇO INOXIDÁVEL, EM AMBIENTES DE ALTA AGRESSIVIDADE QUÍMICA OU ATMOSFÉRICA (COMO ZONAS LITORÂNEAS), QUE ESTEJAM A ATÉ 10 KM DE DISTÂNCIA DA OBRA COM O PRODUTO SULMETAIS, RECOMENDA-SE O USO DA MATÉRIA-PRIMA EM ALUMÍNIO.
- PARA TER ACESSO À GARANTIA DO PRODUTO, A INSTALAÇÃO DEVERÁ SER SEMPRE EXECUTADA POR UM INSTALADOR CERTIFICADO, UTILIZANDO TODOS OS ACESSÓRIOS DEFINIDOS SEGUNDO ESPECIFICAÇÕES TÉCNICAS DA SULMETAIS.
- A SULMETAIS RESERVA-SE O DIREITO DE EFETUAR QUALQUER ALTERAÇÃO NESTE DOCUMENTO OU NAS ESPECIFICAÇÕES TÉCNICAS DO PRODUTO SEM COMUNICAÇÃO PRÉVIA, CERTIFIQUE-SE DE QUE A VERSÃO TÉCNICA DESTA FICHA É A MAIS ATUALIZADA.
- EM CASO DE DÚVIDAS TÉCNICAS ACERCA DO PRODUTO, APLICAÇÃO OU ACESSÓRIOS RECOMENDADOS PARA INSTALAÇÃO, CONSULTE O SETOR TÉCNICO SULMETAIS.

CATEGORIA: **BRISE LINEAR**

NOME DO PRODUTO: **SM B40 (80mm)**

MATERIA PRIMA: **ALUMÍNIO, GALVALUME
OU AÇO ZINCADO**



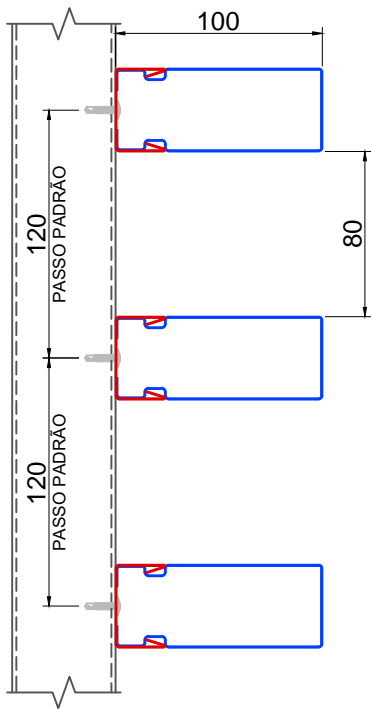

DETALHE DO BRISE

ESTRUTURA AUXILIAR*
(ORÇADA SEPARADAMENTE)

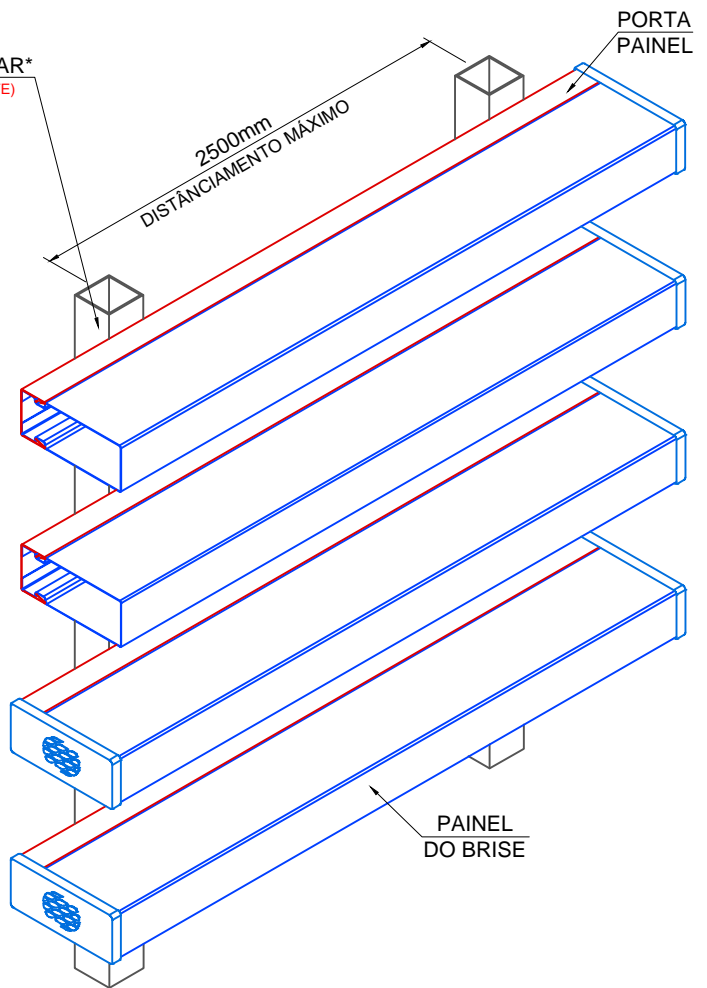

PERSPECTIVA DO BRISE

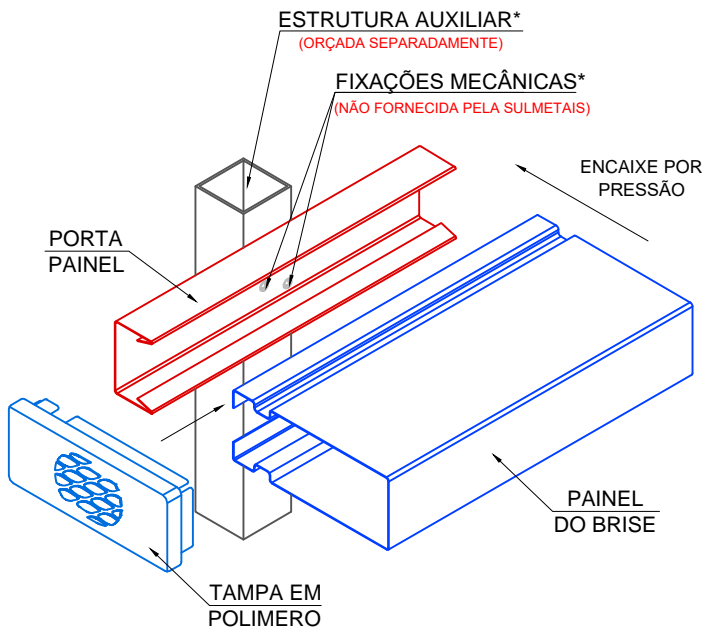

ESQUEMA DE MONTAGEM DO BRISE

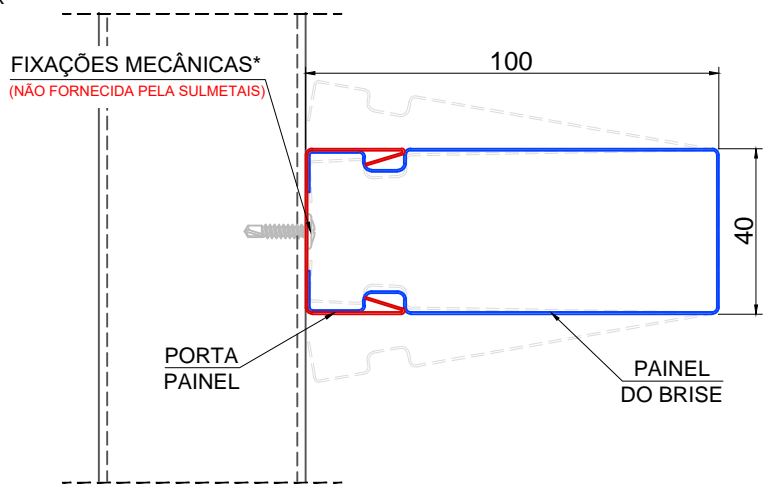

DETALHE DO PAINEL DO BRISE

NOTAS TÉCNICAS:

- ITENS INDICADOS COM (*) SÃO COMPONENTES OU ESTRUTURAS NÃO FORNECIDAS PELA SULMETAIS.
- AS DIMENSÕES INFORMADAS NESTA FICHA TÉCNICA ESTÃO EXPRESSAS EM MILÍMETROS (mm) E SEM ESCALA.
- ESSE PRODUTO ACEITA ALTERAÇÃO DO PASSO (DISTÂNCIA ENTRE EIXOS DE PAINÉIS), ADEQUADO CONFORME PROJETO.
- AS DIMENSÕES GLOBAIS DE FABRICAÇÃO PODEM SOFRER MÍNIMAS VARIAÇÕES.
- CASO SEJAM NECESSÁRIOS ARREMATOS DIFERENCIADOS OU ALGUMA SOLUÇÃO TÉCNICA COM RELAÇÃO AO PRODUTO, CONSULTE O SETOR TÉCNICO DA SULMETAIS.
- RECOMENDAMOS SEMPRE O USO DE PARAFUSOS EM AÇO INOXIDÁVEL, EM AMBIENTES DE ALTA AGRESSIVIDADE QUÍMICA OU ATMOSFÉRICA (COMO ZONAS LITORÂNEAS), QUE ESTEJAM A ATÉ 10 KM DE DISTÂNCIA DA OBRA COM O PRODUTO SULMETAIS, RECOMENDA-SE O USO DA MATÉRIA-PRIMA EM ALUMÍNIO.
- PARA TER ACESSO À GARANTIA DO PRODUTO, A INSTALAÇÃO DEVERÁ SER SEMPRE EXECUTADA POR UM INSTALADOR CERTIFICADO, UTILIZANDO TODOS OS ACESSÓRIOS DEFINIDOS SEGUNDO ESPECIFICAÇÕES TÉCNICAS DA SULMETAIS.
- A SULMETAIS RESERVA-SE O DIREITO DE EFETUAR QUALQUER ALTERAÇÃO NESTE DOCUMENTO OU NAS ESPECIFICAÇÕES TÉCNICAS DO PRODUTO SEM COMUNICAÇÃO PRÉVIA, CERTIFIQUE-SE DE QUE A VERSÃO TÉCNICA DESTA FICHA É A MAIS ATUALIZADA.
- EM CASO DE DÚVIDAS TÉCNICAS ACERCA DO PRODUTO, APLICAÇÃO OU ACESSÓRIOS RECOMENDADOS PARA INSTALAÇÃO, CONSULTE O SETOR TÉCNICO SULMETAIS.

CATEGORIA: **BRISE LINEAR**

NOME DO PRODUTO: **SM B40 (100mm)**

MATERIA PRIMA: **ALUMÍNIO, GALVALUME
OU AÇO ZINCADO**



SULMETAIS
REVESTIMENTOS ARQUITETÔNICOS